

7. Гарантийные обязательства

Производитель предоставляет 5-ти летнюю гарантию на работу данного изделия при условии соблюдения требований, изложенных в паспорте.



ПАСПОРТ

ВЕНТИЛИ РАДИАТОРНЫЕ НА ОБРАТНУЮ ПОДВОДКУ, Тип EU.ST6130, EU.ST6131

Производитель: ZHEJIANG STANDART VALVE Co., Ltd (Чжэцзян Стэндарт Вэлв КО., Лтд)	Адрес: Longxi Valve Industrial District, Yuhuan, Zhejiang, P.R.C. (промышленная зона Лонгкси, район Юхуань, г. Тайчжоу, провинция Жэянг, Китай)
XINFAN ZHEJIANG HVAC INTELLIGENT CONTROL Co., Ltd (Ксинфан Чжэцзян Хвак Интеллидгент Контрол Ко., Лтд)	Zhejiang, Scientific and technological industrial park of Yuhuan (Shangqiu Qinggang) (Чжэцзян Научно-технологический индустриальный парк Юйхуань (Шанцю Цинган))

Арматура соответствует требованиям ГОСТ 12.2.063-81, ГОСТ 9544-2005, ГОСТ 5761-74, ГОСТ 10944-97. Соответствие продукции подтверждено в форме принятия декларации о соответствии требованиям Технического регламента Таможенного союза «О безопасности машин и оборудования» и застрахована АО «Страховая компания «Пари»..



1. Артикулы:

EU.ST6130 – вентиль радиаторный, на обратную подводку, угловой
EU.ST6131 – вентиль радиаторный, на обратную подводку, прямой

2. Назначение и область применения.

Основное предназначение вентилей – совместное с вентилями на подачу, регулирование температуры в жилых, производственных и хозяйственных помещениях посредством плавного ограничения расхода теплоносителя через радиаторы отопления при первичной балансировке системы. Помимо систем водяного отопления, применимы на трубопроводах систем питьевого и хозяйственно - питьевого назначения, горячего водоснабжения, на технологических трубопроводах с жидкостями не агрессивными к материалам вентилей. Наличие накидной гайки позволяет демонтировать отопительные приборы без отсоединения вентилей от трубопровода, обеспечивая возможность перекрытия. Предпочтительнее использовать в двухтрубных системах отопления. Используя соответствующий переходник можно присоединить резьбовую стальную, медную, прецизионную стальную и металлопластиковую трубу.

3. Технические данные.



Рис 1. Основные элементы конструкции

Материалы изделия– узел/ материал изготовления:	
1. Корпус вентиля	Латунь никелир. CW 617N (аналог ЛС59 -2)
2. Регулировочный золотник	Латунь CW 617N
3. Патрубок полусгона	Латунь никелир. CW 617N
4. Накидная гайка	Латунь никелир. CW 617N
5. Уплотнение полусгона внутри	Тефлон P.T.F.E (фторопласт 4)
6. Верхнее "O-ring" уплотнение	Этилен-пропилен сополимер EPDM
7. Стопорное кольцо золотника	Сталь Q235 (аналог Ст.3)
8. Прокладка крышки изолирующая	Паронит безасбестовый окрашенный типа RK-120
9. Защитная крышка	Латунь никелир. HPb58-2A

Корпуса вентиля, золотниковые вставки, шток, затвор и полусгон с накидной гайкой изготавливаются из латуни методом горячей штамповки. Для производства используется исключительно латунь марки CW 617N соответствующая европейскому стандарту EN 12165, разрешенная в Европе для производства арматуры питьевого водоснабжения. К корпусу 1 (см. рис. 1) через уплотнительные прокладки 6 и 9 присоединена золотниковая вставка 2 вентильного узла и патрубок полусгона 7, который крепится к корпусу с помощью накидной гайки 8. Шток с червячной резьбой приводит в движение затвор с конусообразной запорной тарелкой. Сальниковый уплотнитель штока представляет собой уплотнительное кольцо из EPDM. Для управления вентилем применяется шестигранный ключ 6мм, который устанавливается в паз под резьбовой крышкой 3.

Основные технические характеристики:

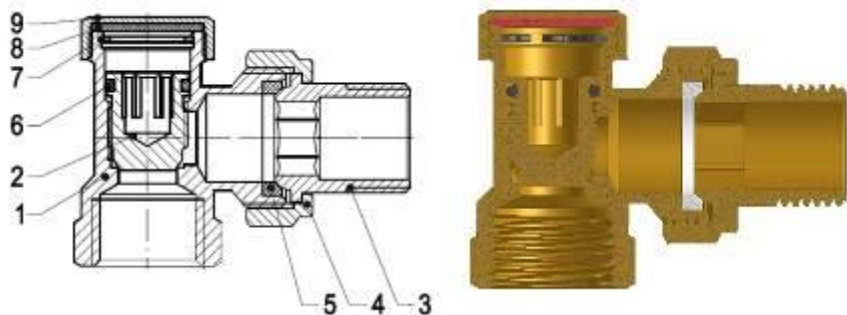
Рабочее давление	10 атм
Испытательное давление	15 атм
Максимальная температура теплоносителя	110°C
Максимальная температура окружающей среды	от +5 до +55 °C
Наработка на отказ	не менее 1500 циклов
Крутящий момент на регулировочную ручку, Нм	не более 2
Допустимый изгибающий момент на корпус клапана, Нм	1/2" не более 120, 3/4" не более 180
Монтажное положение	любое
Нормативный срок службы	30 лет

Габаритные размеры и номинальная пропускная способность:

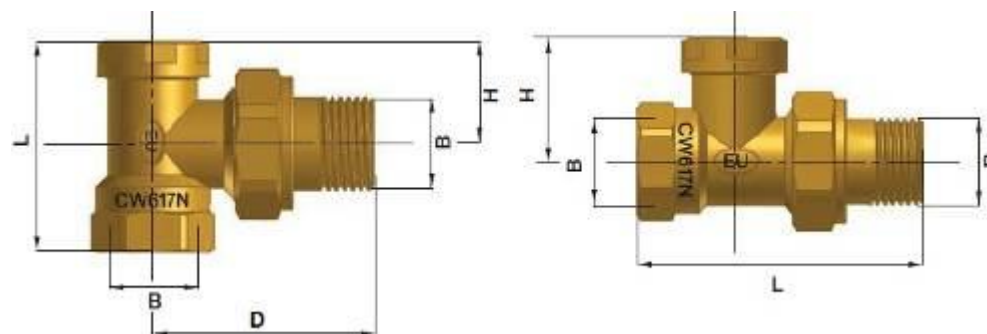

Параметр	Арт. EU.ST6130		Арт. EU.ST6131	
	47	50	68	78
L, мм	47	50	68	78
B, мм	1/2"	3/4"	1/2"	3/4"
D, мм	49	54,5	-	-
H, мм	23	26,5	29,5	33,5
Вес, г	175	250	173	272
Kvs м³/час	1,65	1,75	1,34	1,75

*Производитель оставляет за собой право вносить изменения в конструкцию изделий и деталей, не ухудшающих качество изделия, без предварительного уведомления.

4. Принцип действия.

Регулировка расхода производится плавным вращением штока при помощи шестигранного торцевого ключа S6. Для доступа ключа резьбовая крышка должна быть снята. Градация действенных настроек насчитывает пять степеней закрытия проходного сечения от 20% до 100% (полного закрытия), каждая степень соответствует полному обороту ключа на 360 ° - закрытие по часовой стрелке.



Рис. 2 Зависимость падения давления на проходных вентилях от расхода при различных степенях открытия (числе оборотов золотника).

Кол-во оборотов	DN15 – 1/2", Kvs, м3/час	DN20 -3/4", Kvs м3/час
1	0,22	0,22
1+1/2	0,32	0,32
2	0,53	0,54
2+1/2	0,68	0,85
3	0,84	0,97
3+1/2	0,97	1,19
4	1,14	1,34
4+1/2	1,25	1,60
Открыт	1,34	1,75

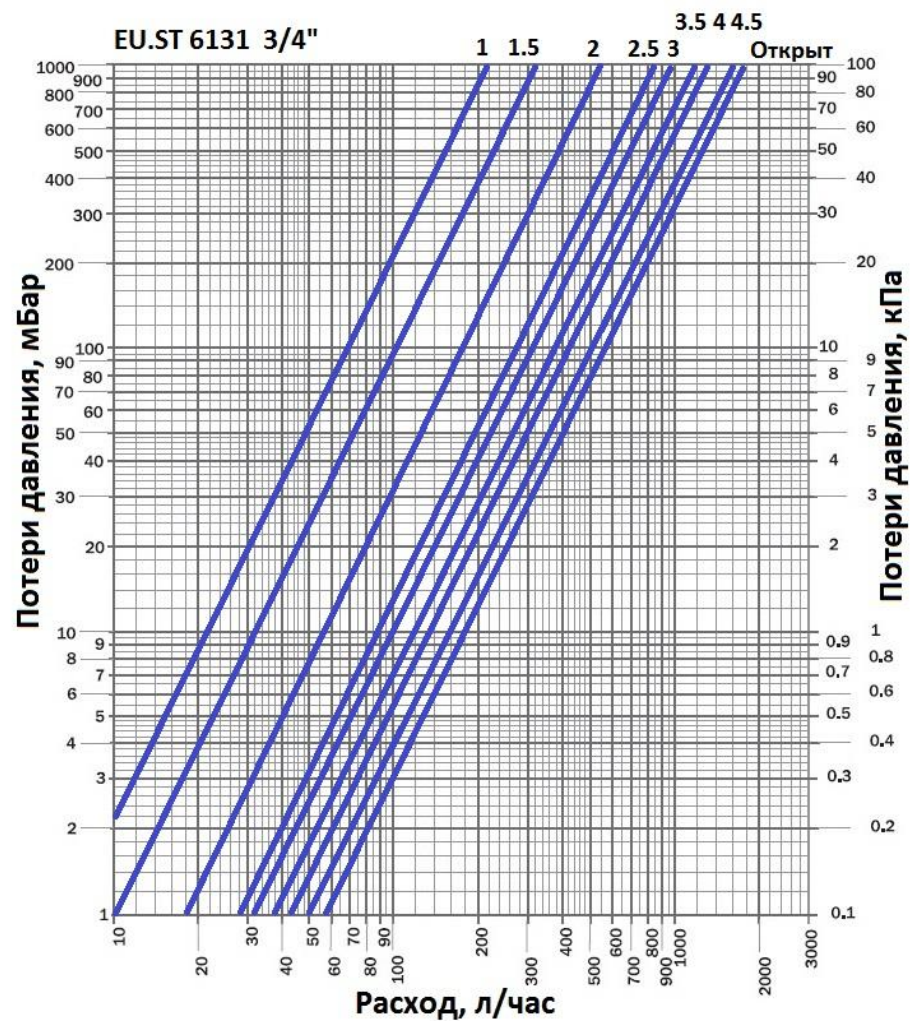
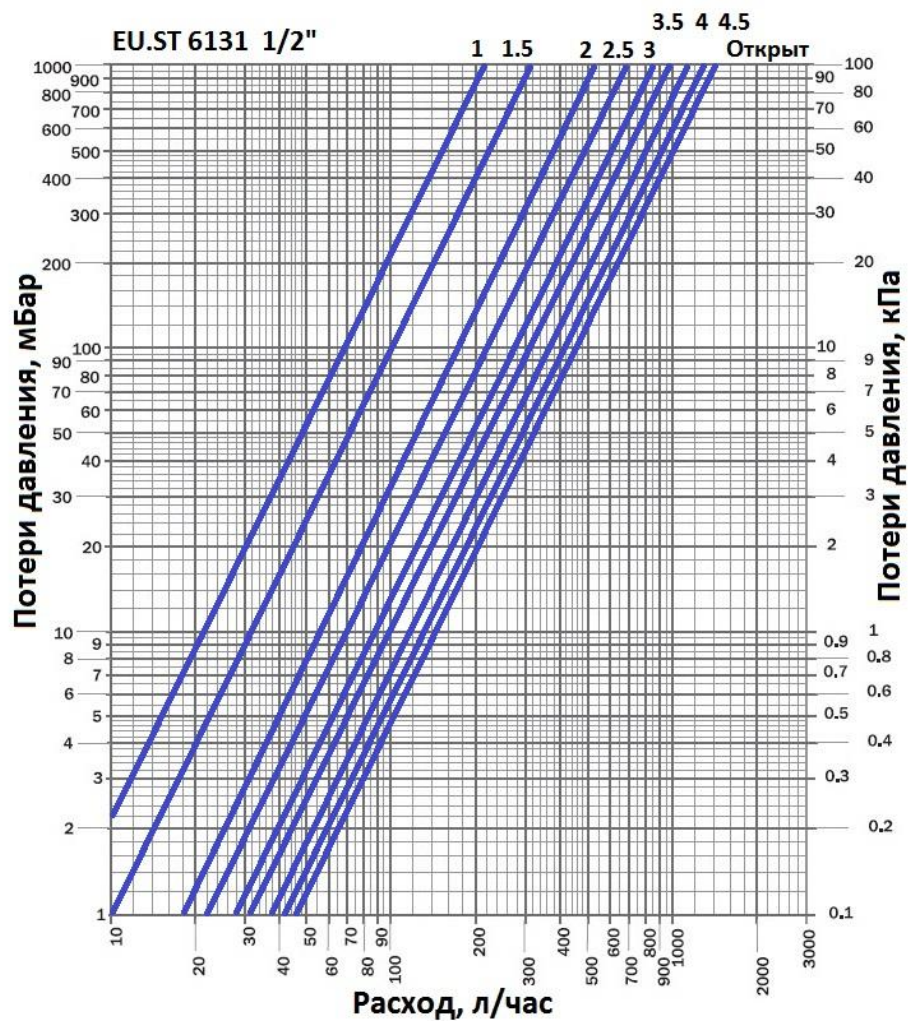

Рис. 3 Зависимость падения давления на угловых вентилях от расхода при различных степенях открытия (числе оборотов золотника).

Кол-во оборотов	DN15 – 1/2", Kvs, м3/час	DN20 -3/4", Kvs м3/час
1	0,19	0,19
1+1/2	0,30	0,30
2	0,37	0,37
2+1/2	0,50	0,50
3	0,69	0,78
3+1/2	0,92	1,19
4	1,14	1,34
4+1/2	1,39	1,50
Открыт	1,65	1,75

5. Указания по монтажу и эксплуатации.

- 5.1. Вентиль полностью готов к работе и не требует дополнительной сборки.
- 5.2. Перед установкой вентиля трубопровод должен быть очищен от окалины и ржавчины. Системы отопления, теплоснабжения, внутреннего холодного и горячего водоснабжения, трубопроводы котельных по окончании их монтажа должны быть промыты водой до выхода ее без механических взвесей/СНиП 03.05.01/.
- 5.3. Вентиль не должен испытывать нагрузок от трубопровода (изгиб, сжатие, растяжение, кручение, перекосы, вибрация, несоосность патрубков, неравномерность затяжки крепежа). При необходимости должны быть предусмотрены опоры или компенсаторы, снижающие нагрузку на кран от трубопровода /ГОСТ 12.2.063-81/. Допустимый изгибающий момент для 1/2" не должен превышать 120 Н/м, для 3/4" – не более 180 Н/м /ГОСТ 30815, п.8.4.3/.
- 5.4. Вентиль должен быть надежно закреплен на трубопроводе, подтекание рабочей жидкости по резьбовой части не допускается. Согласно пункту 4.1 СНиП 3.05.01-85 «Внутренние санитарно-технические системы» после монтажа обязательно проводится манометрическое испытание герметичности системы и оформляется в соответствии с Приложением № 3 к СНиПу. Данное испытание позволяет обезопасить от протечек и ущерба, связанного с ними.
- 5.5. **В случае использования вентиля в системах центрального отопления, с высоким содержанием механических примесей в теплоносителе, установка дополнительного фильтрующего оборудования на входе является обязательным.**
- 5.6. Согласно пункту 4.1 СНиП 3.05.01-85 «Внутренние санитарно-технические системы» после установки оборудования обязательно проводится индивидуальное испытание и оформляется «Акт индивидуального испытания оборудования» (в соответствии с Приложением № 1 к СНиПу, которое содержит информацию о проведении обкатки и соблюдении требований по сборке и монтажу Изделия).
- 5.7. Вентиль может устанавливаться в любом положении. **При монтаже вентиля первым присоединяется патрубок сгона с накидной гайкой.** Необходимо проверить целостность резинового кольца сгона EPDM. Монтаж патрубка осуществляется специальным лопаточным ключом или соответствующим ключом для сгонов. Допустимо использовать также конусную ручку газового ключа первого или второго номера. Накидную гайку сгона после затяжки вручную следует повернуть ключом не более, чем на 1/2 оборота.
- 5.8. Вследствие попадания грубых частиц в область движения штока возможно неполное перекрытие потока теплоносителя. В таком случае рекомендуется разобрать и прочистить вентиль, предварительно опорожнив непосредственно примыкающую к нему систему.

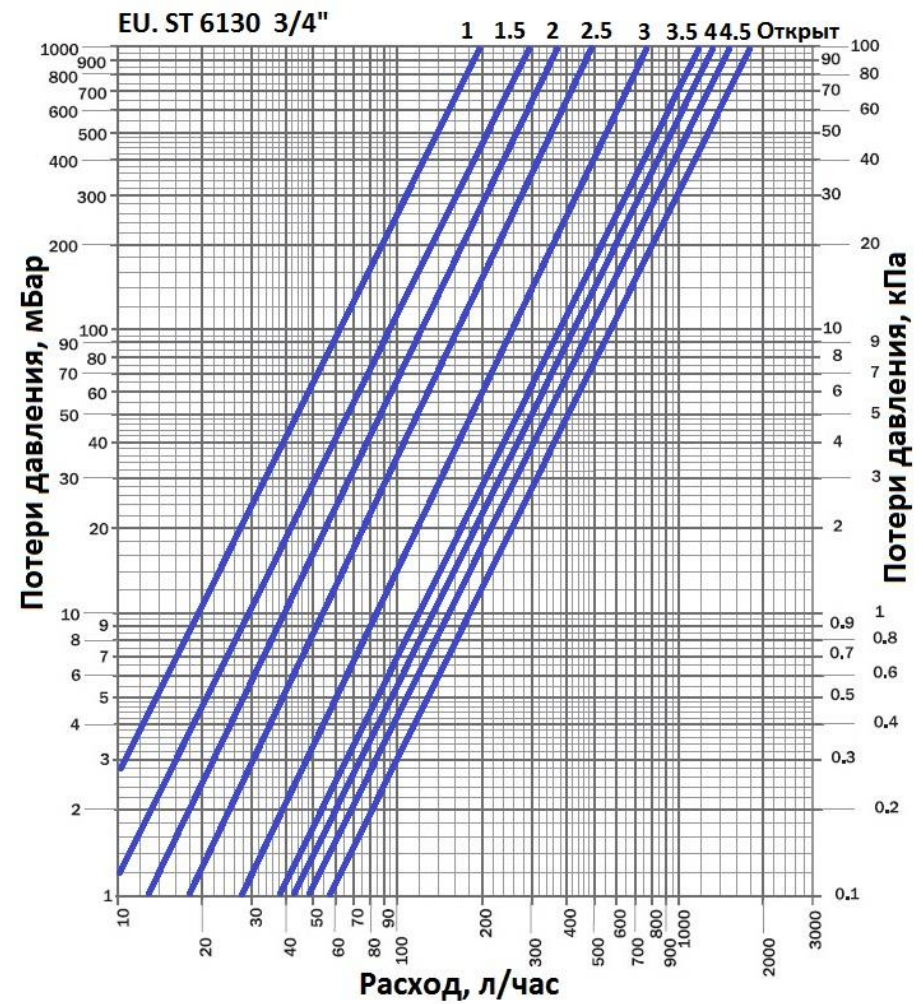
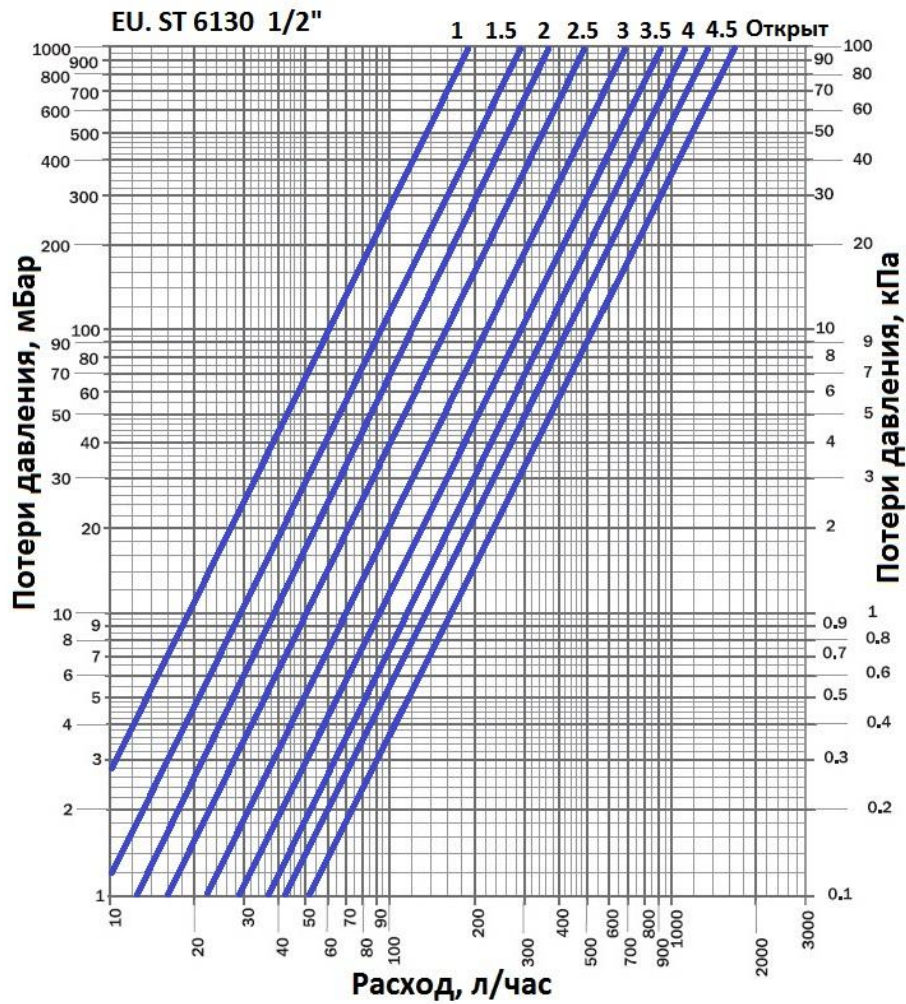
Рис 4. Подключение секционного радиатора с использованием вентилей EUROS.

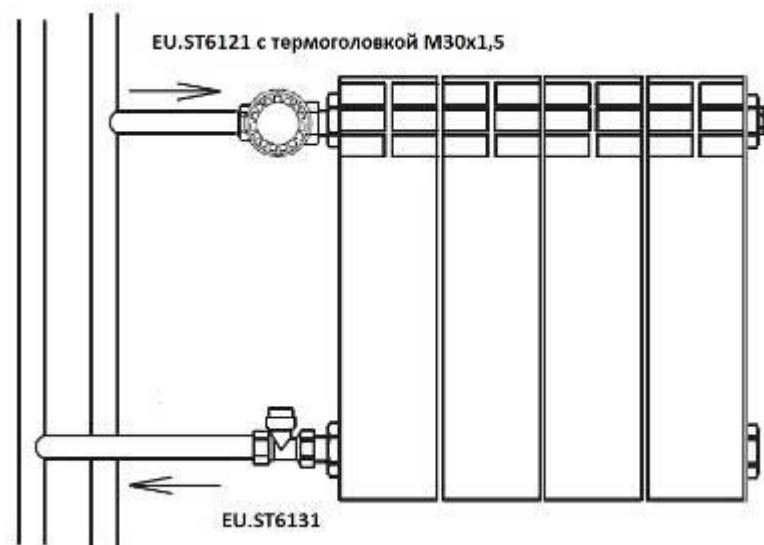

6. Техническое обслуживание, хранение, транспортировка и утилизация изделий.

- 6.1 Изделия должны храниться в упаковке предприятия – изготовителя по условиям хранения 3 по ГОСТ 15150.
- 6.2. При хранении и транспортировке следует оберегать арматуру от условий избыточной влажности и температуры окружающей среды ниже -30° С. Необходимо аккуратно распаковывать и монтировать вентиль во избежание механических повреждений отдельных элементов. **Механическое повреждение вентиля при распаковке и монтаже делает гарантию изготовителя недействительной.**
- 6.3. Утилизация изделия (переплавка, захоронение, перепродажа) производится в порядке, установленном Законами РФ от 22.08.2004 г. № 122-ФЗ «Об охране атмосферного воздуха», от 10.01.2003 г. № 15-ФЗ «Об отходах производства и потребления», а также другими российскими и региональными нормами, актами, правилами, распоряжениями и пр., принятыми для реализации указанных законов.