



ПАСПОРТ ИЗДЕЛИЯ

**НАСОС ЦИРКУЛЯЦИОННЫЙ
С ЭЛЕКТРОННЫМ РЕГУЛИРОВАНИЕМ**



МОДЕЛЬ **PE 25/6 180**

1. Общие сведения

Паспорт содержит техническое описание и принципиальные указания, которые должны выполняться при монтаже, эксплуатации и техническом обслуживании.

Эксплуатационная надежность поставляемого оборудования гарантируется только в случае применения в соответствии с функциональным назначением согласно разделу «Область применения».

2. Транспортировка и хранение

Условия транспортирования оборудования в части воздействия механических факторов должны соответствовать группе «С» по ГОСТ 23216. При транспортировании упакованное оборудование должно быть надежно закреплено на транспортных средствах с целью предотвращения самопроизвольных перемещений. Температура окружающей среды при транспортировке: от -40°C до $+70^{\circ}\text{C}$.

3. Область применения

Насос предназначен для работы:

- В закрытых водяных циркуляционных системах;
- В закрытых циркуляционных системах с содержанием гликоля не более 40%.

Насос не предназначен для работы:

- С открытыми источниками водоснабжения;
- С загрязненной водой с содержанием твердые частиц не более 0,3 мм, волокон;
- С минералосодержащими и агрессивными средами;
- С системами, требующими постоянной подпитки из хозяйственно питьевого водопровода;
- С системами для перекачки горючих, легковоспламеняющихся, взрывоопасные веществ.

4. Описание модели

Циркуляционный насос с мокрым ротором, с электронным регулированием, с низким электропотреблением.

Насос оснащен двигателем с постоянными магнитами, что обеспечивает низкое электропотребление.

Функции насоса обеспечивают непрерывную работу в различных режимах в зависимости от рабочих параметров системы (см. график насоса):

- 1 Работа в системах с переменным расходом;
- 2 Работа в системах с поддержанием постоянного перепада давления;
- 3 Работа в трех режимах согласно стандартным характеристикам насоса;
- 4 Работа в автоматическом режиме, в выделенном рабочем диапазоне (зеленая зона на графике);
- 5 Работа в ночном режиме с минимальными рабочими параметрами.



График рабочей зоны насоса.

Комплект поставки:

- Насос;
- Присоединительный штекер клеммной коробки;
- Инструкция.

5. Обозначение модели

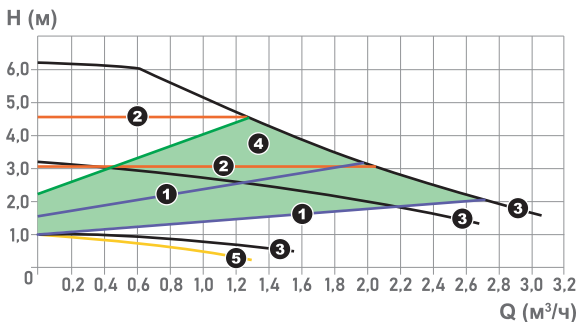
Насос PE 25/6 180

PE — Насос с электронным регулированием;

25 — Номинальный диаметр патрубков, мм;

6 — Максимальный напор при расходе ($Q=0$), м;

180 — Монтажная длина, мм.

6. Технические характеристики

Насос циркуляционный Kromwell	PE 25/6 180
Максимальное рабочее давление, бар	10
Диаметры напорного и всасывающего патрубков, мм	25
Диапазон потребляемой мощности, Вт	5... 45
Диапазон рабочего напора, м	0,5 - 6,0
Производительность, м ³ /ч	3,0
Монтажная длина, мм	180
Присоединение насоса, дюйм	G1 1/2"
Питание сети, В	220±10%
Частота электросети, ГЦ	50
Степень защиты IP	44
Класс теплостойкости изоляции	F
Режим работы	Продолжительный
Минимальная температура, °С	-10
Максимальная температура, °С	110

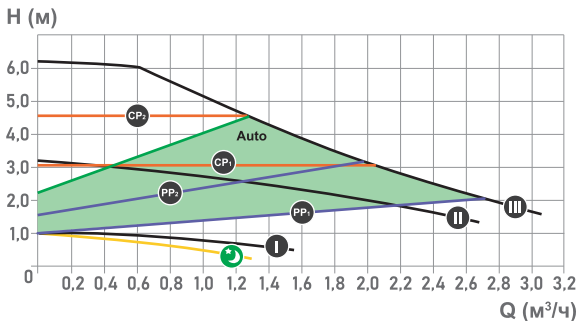

7. Панель управления

Циркуляционный насос имеет семь настроек режимов работы. Световые индикаторы панели управления насоса показывают соответствующую настройку работы насоса.



Связь между настройкой насоса в соответствии с световой индикацией на панели управления.

Обозначение и описание режимов работы насоса и соответствие световой индикации на панели управления.

Индикатор	Описание функции
	<p>Индикатор электропотребления. Изменяется в зависимости от нагрузки насоса.</p>
	<p>Потребляемая мощность при нижней характеристике работы насоса с переменным расходом и давлением.</p>
	<p>Потребляемая мощность при верхней характеристике работы насоса с переменным расходом и давлением.</p>
	<p>Потребляемая мощность при нижней характеристике поддержания постоянного перепада давления независимо от изменений расхода.</p>
	<p>Потребляемая мощность при верхней характеристике поддержания постоянного перепада давления независимо от изменений расхода.</p>
	<p>Скорость III. Потребляемая мощность насоса с постоянной максимальной скоростью.</p>
	<p>Скорость II. Потребляемая мощность насоса с постоянной средней скоростью.</p>
	<p>Скорость I. Потребляемая мощность насоса с постоянной минимальной скоростью.</p>
	<p>Исходная заводская настройка. В режиме «АВТО» автоматическая работа насоса в рабочем диапазоне (зеленая зона на графике).</p>
	<p>Насос работает в ночном режиме. В течение 7 часов насос работает с пониженным электропотреблением 10 Вт. С момента нажатия кнопки переход на этот режим происходит плавно в течение первых 3 часов. По окончании 7 часов работа насоса переходит на предшествующую настройку.</p>

8. Установка насоса

Монтажные и пусковые работы должны проводиться только квалифицированными специалистами.

Насос следует устанавливать в отапливаемом помещении с температурой внутреннего воздуха от +5 °С до + 40°С.

Перед началом любых работ с насосом убедитесь, что подача электроэнергии отключена.

Перед вводом в эксплуатацию система должна быть заполнена рабочей жидкостью и из нее должен быть удален воздух. На входе в насос необходимо обеспечить требуемое давление. Так как эксплуатация насоса возможна только в закрытых системах, то перед пуском необходимо обеспечить избыточное давление в системе не менее 0,1 м.

Устанавливать насос необходимо так, чтобы вал двигателя был расположен горизонтально полу.

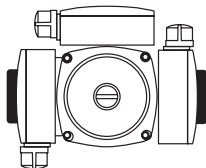
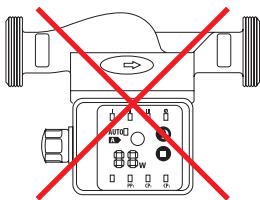
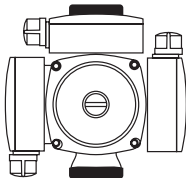
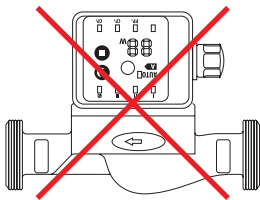

Направление стрелки на корпусе насоса должно соответствовать направлению потока жидкости в трубопроводе. Для монтажа необходимо применять присоединительные гайки и прокладки, которые покупаются поставляются отдельно.

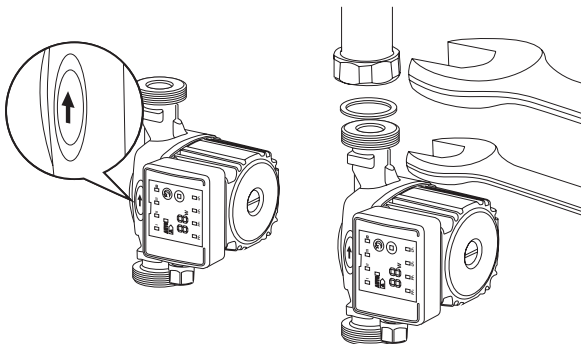

Выпуск воздуха из насоса осуществляется через специальную заглушку на корпусе насоса.

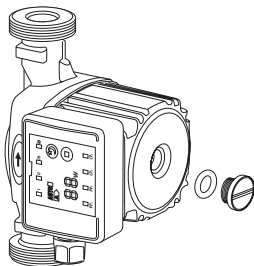

В случае отсутствия вращения вала ротора во время пуска, вызванное залипанием ротора и статора, рекомендуется удалить заглушку и повернуть вал на 1-2 оборота шлицевой отвёрткой.

Для подключения к электрической сети применяется специальный штекер, который входит в комплект поставки.

Запрещено выполнять какие-либо работы в клеммной коробке до тех пор пока не будет отключено электропитание.

Насос должен быть заземлен.

Должна быть предусмотрена возможность перевести сетевой выключатель в положение «отключено».

9. Техническое обслуживание

Техническое обслуживание насоса должно предусматривать проверку раз в 12 месяцев целостности электрического кабеля и электрической колодки. Также необходимо с той же регулярностью проверять целостность подсоединения входного и выходного патрубков насоса.

10. Защита от низких температур

Если насос в холодное время не эксплуатируется, нужно принять необходимые меры для предотвращения повреждений от воздействия низких температур.

11. Гарантия

Монтажные и пусковые работы должны проводиться только квалифицированными специалистами. В случае несоблюдения данного требования теряют силу любые гарантийные обязательства.

Производитель не несет ответственность за любой ущерб, вызванный последствиями неправильной установки и эксплуатации оборудования.

Изготовитель гарантирует соответствие оборудования требованиям безопасности, при условии соблюдения потребителем правил транспортировки, хранения, монтажа и эксплуатации.

Гарантийный срок — 2 года со дня продажи конечному потребителю.

Срок службы изделия — 10 лет при соблюдении условий монтажа и эксплуатации.

Гарантия распространяется на все дефекты, возникшие по вине завода-изготовителя.

Гарантия не распространяется на дефекты, возникшие по вине потребителя в результате нарушения правил установки и эксплуатации, а также при наличии механических повреждений.

Гарантийный талон.

Наименование и адрес организации продавца конечному потребителю _____	
Ф.И.О продавца _____	подпись _____
Дата продажи _____	
	М.П.
Наименование и адрес монтажной организации _____	
Ф.И.О монтажника _____	подпись _____
Дата установки _____	
	М.П.

Производитель:

Taizhou Haipai Import And Export Co., Ltd, Китай.

По техническим вопросам, вопросам гарантии обращайтесь в Группу компаний «Терморос»..

117997, Россия, Москва,
ул. Архитектора Власова, 55
+7 (499) 500 00 01,
8 (800) 550 33 45

info@termoros.com



kromwell.ru